

VESTFROST

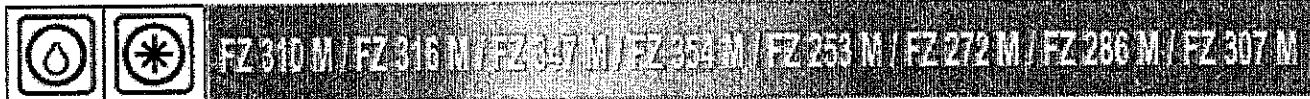

Инструкция по эксплуатации

RUS

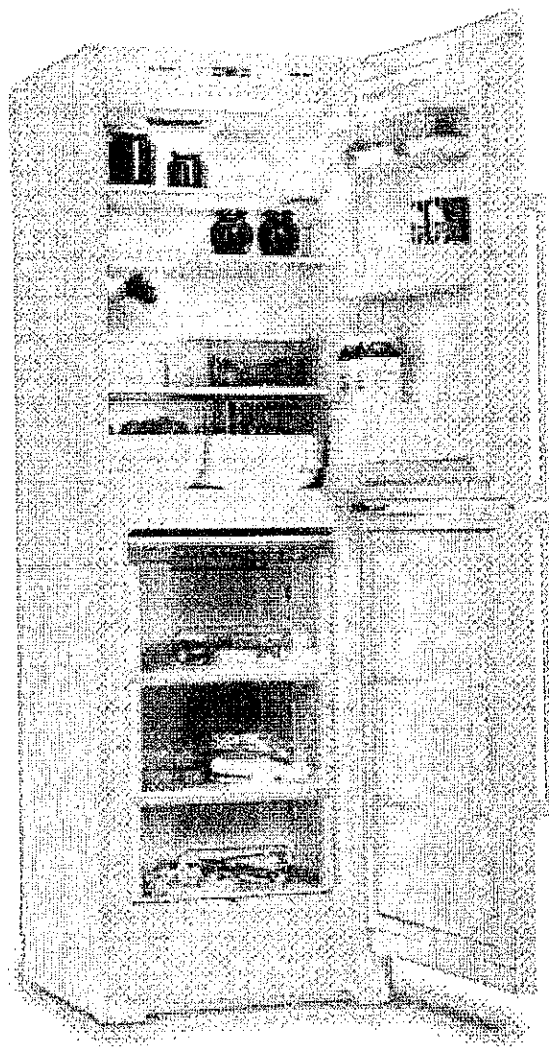

ОБЩИЕ ПРАВИЛА

Холодильник должен использоваться исключительно в целях, для которых он был разработан, а именно: для хранения пищевых продуктов.

Любое другое применение считать несвойственным, а следовательно и опасным. Изготовитель не будет считать себя ответственным за ущерб, принесенный вследствие несвойственного, ошибочного или не рассудительного пользования этим изделием.

Обращаем Ваше внимание на то, что настоящая инструкция составлена для всех холодильников/морозильных камер серии FZ.

Поэтому, возможно, не все иллюстрации подходят к Вашей модели и не все упоминаемые в инструкции детали имеются в ней.

Для пользователя:

Как в холодильнике, так и в морозильном отделении не следует хранить взрывоопасные газы, например, аэрозоли или жидкости, т.к. это может привести к травмам и повреждениям имущества. К расположенным внутри и в задней части холодильника деталям системы охлаждения не должны прикасаться острые предметы. В морозильном отделении не следует хранить газированные напитки или бутылки с жидкостью. Стеклобутылки могут лопнуть.

- Никогда не используйте электрические приборы внутри холодильника (например, подогреватель, мороженицу и т.д.)
- Не разрешайте детям играть с холодильником.
- Никогда не используйте устройства для чистки струей пара при размораживании и чистке холодильника. При соприкосновении с элементами холодильника, находящимися под током, пар может привести к короткому замыканию или поражению электрическим током.

Предостережения

- Данный холодильник содержит небольшое количество хладагента R600a, который имеет очень хорошие свойства с точки зрения охраны окружающей среды, однако при этом представляет собой горючий газ. При транспортировке и установке холодильника следует позаботиться о том, чтобы не были повреждены трубки контура охлаждения. В случае утечки хладагент может вызвать раздражение глаз или воспламениться.

В случае появления утечки:

- Не допускайте открытого пламени или искрения вблизи холодильника.
- Выньте вилку холодильника из розетки и хорошо проветрите в течение нескольких минут помещение, в котором располагается холодильник.

Чем больше хладагента в холодильнике, тем больше должен быть объем помещения, в котором устанавливается холодильник.

Если возникает утечка в помещении слишком малого объема, может образоваться легковоспламеняющаяся смесь газа с воздухом.

Помещение должно иметь минимальный объем, исходя из расчета 1 м³ на 8 г хладагента. Количество хладагента в Вашем холодильнике указано на табличке с техническими характеристиками, которая расположена внутри холодильника.

При поражении глаз вследствие утечки хладагента:

- Промойте глаза и вызовите врача.
- Не используйте цокольную часть, выдвижные боксы, дверь холодильника и т.д. в качестве подножки или опоры.
- Не допускайте загрязнения пластмассовых деталей или уплотнения дверцы холодильника маслом или жиром, это может привести к выходу из строя пластмассовых деталей или уплотнения двери могут стать пористыми.



- Никогда не касайтесь замороженных продуктов мокрыми руками. Мокрые руки могут примерзнуть к продуктам!

- Никогда не соскребайте иней и не отдирайте замороженные продукты, которые примерзли в морозильной камере, ножом или острыми предметами. При этом можно повредить какую-либо трубку с хладагентом. Хладагент из трубки может воспламениться или вызвать травму глаз.

Ремонт и сервисное обслуживание прибора должны осуществлять только квалифицированные специалисты сервисного центра, рекомендованного производителем.

Отслужившие приборы

Старые модели холодильников и морозильных камер часто имеют сложный запор, открыть который можно только снаружи. Если в Вашем доме хранится подобный прибор или Вы собираетесь его выбросить, обязательно снимите запор, чтобы внутри него не могли случайно оказаться запертыми дети.

Утилизация

Этот прибор содержит материалы, подлежащие вторичному использованию. Перед утилизацией прибора отсоедините вилку от кабеля и снимите дверь. Если дверь не будет снята, прибор представляет большую опасность для детей.

ВНИМАНИЕ!

Соблюдайте законы об охране окружающей среды. При утилизации прибора свяжитесь с соответствующими органами в Вашем регионе, специалисты объяснят Вам, как осуществляется сбор и переработка подобных изделий в Вашем регионе.

Перед использованием

Перед использованием нового прибора, пожалуйста, внимательно прочитайте эту инструкцию. В ней содержится важная информация о безопасности, установке, работе и обслуживании. Сохраните инструкцию на протяжении всего срока эксплуатации холодильника.

При получении прибора убедитесь, что он не был поврежден при перевозке. О наличии повреждений следует сообщить Вашему поставщику до того, как Вы начнете использовать прибор.

Снимите упаковку. Вымойте холодильный шкаф изнутри. Используйте теплую воду и мягкое моющее средство. Еще раз вымойте внутреннюю поверхность чистой водой и насухо вытрите мягкой тканью (см. инструкцию по уходу). Не используйте ароматизированные моющие средства, так как их запах может остаться.

Если во время транспортировки прибор переворачивали или он хранился при низкой температуре (ниже +5°C), перед включением дайте ему постоять при комнатной температуре, по крайней мере, 1 час.

СОДЕРЖАНИЕ

Общее описание.....	2
Установка и включение.....	5
Изменение стороны открытия двери.....	8
Подключение к сети.....	9
Порядок работы.....	10
Включение.....	10
Холодильное отделение.....	13
Размещение продуктов.....	14
Морозильная камера.....	14
Размораживание.....	15
Уход и обслуживание.....	17
Шумы при работе холодильника.....	18
Самостоятельное устранение неисправностей.....	19
Гарантия, запасные части и сервисное обслуживание.....	20



ОБЩЕЕ ОПИСАНИЕ



Рис. 1



УСТАНОВКА И ВКЛЮЧЕНИЕ

Место установки прибора

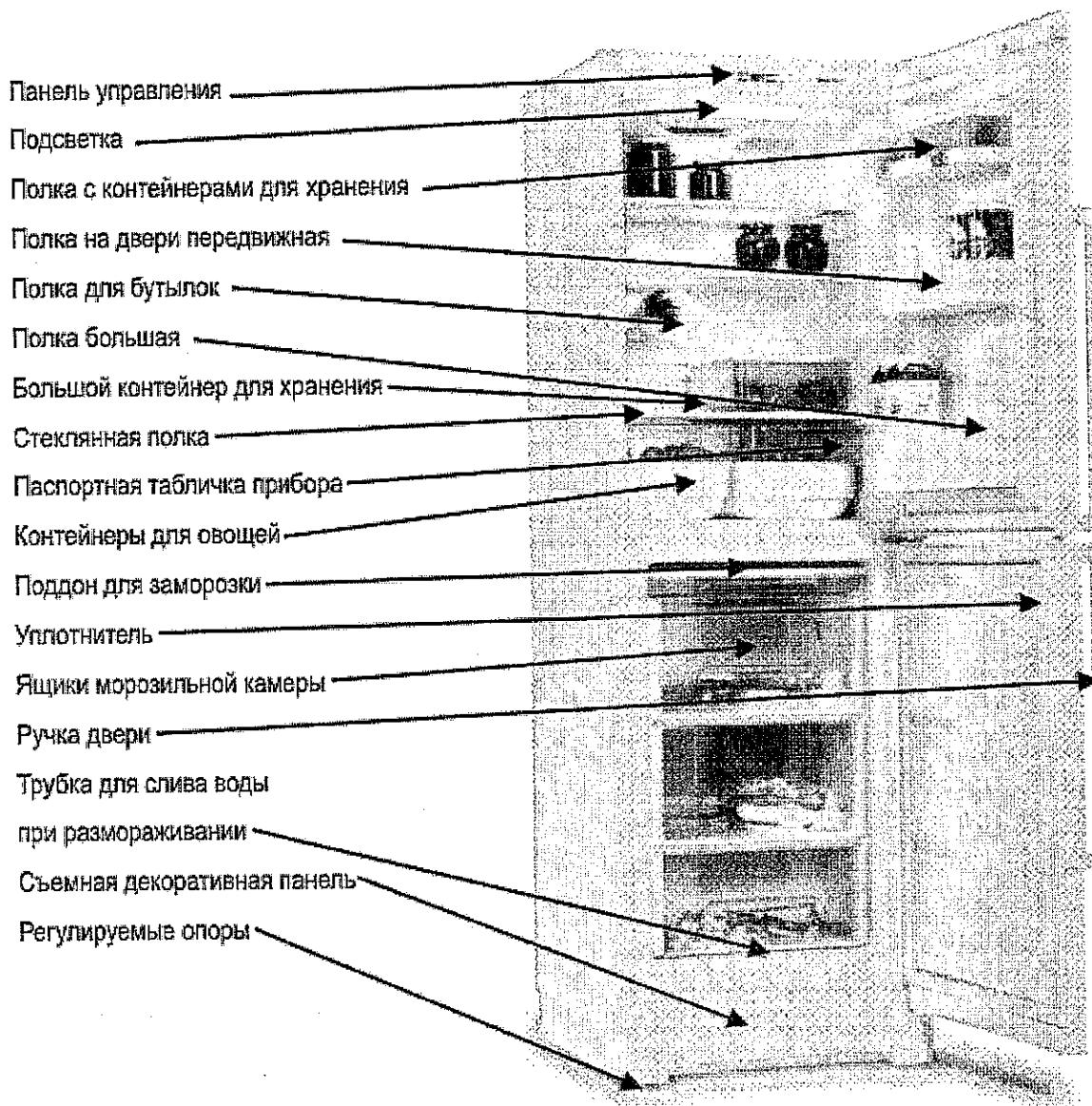
По соображениям безопасности прибор следует использовать только в помещении.

Холодильник следует устанавливать в сухом, хорошо вентилируемом помещении (максимальная относительная влажность воздуха 75%).

При влажности воздуха выше указанной, допускается появление конденсата на межкамерной перегородке.

На него не должны падать прямые лучи солнечного света, и он не должен находиться вблизи источников тепла (отопительные батареи, плиты и т.д.). При необходимости между холодильником и источником тепла следует установить теплоизоляционную панель.

Температура в помещении

Климатический класс прибора указан на паспортной табличке (см. рис. 1 на стр. 4). Для каждого класса существует оптимальная температура в помещении. При температуре ниже или выше указанной изготовитель не гарантирует нормальную работу холодильника.

Класс	Оптимальная температура в помещении
SN	От +10 до +32°C
N	От +16 до +32°C
ST	От +18 до +38°C
T	От +18 до +43°C

Установка

Поверхность, на которой установлен прибор, должна быть ровной. Не используйте рамы или иные конструкции.

Прибор можно установить в плотную к стене, использовать в качестве встраиваемой техники или установить в ряд с другими приборами (рис. 2 и 3).



Рис.2



Два холодильника рядом
Рис. 3

Расположение

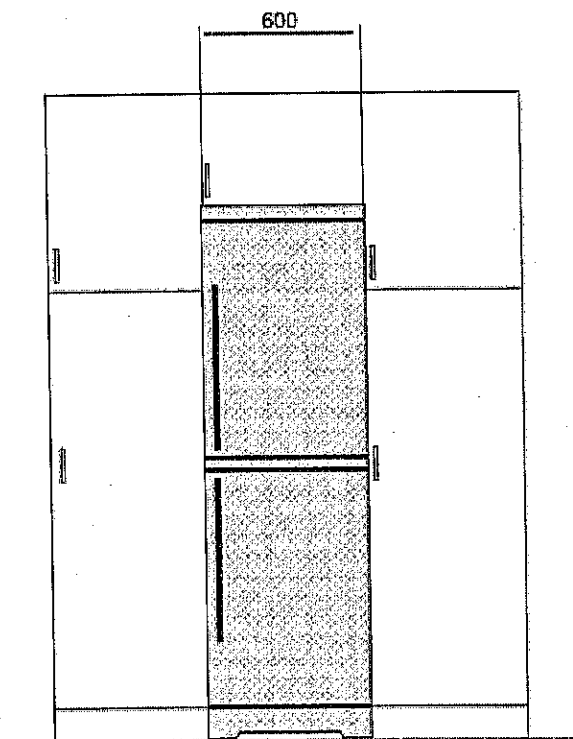
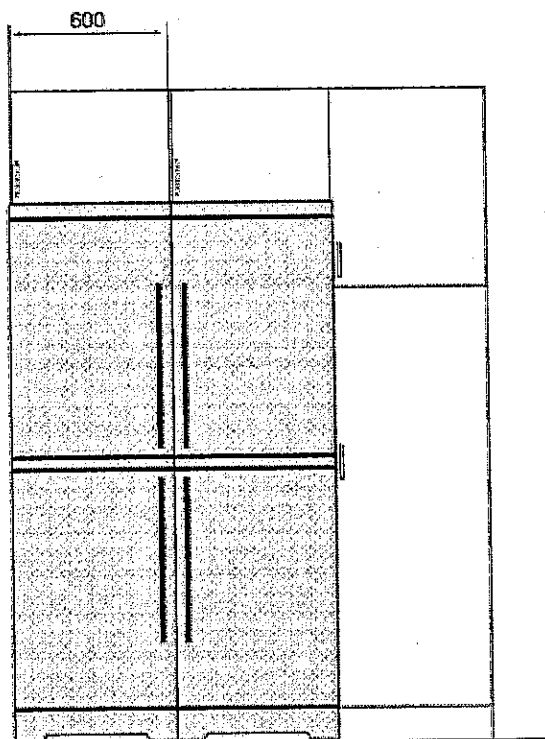
С открытой дверью прибор занимает больше места по ширине. Поэтому, если прибор установлен у стены в углу или, если с той стороны, куда открывается дверь, установлен другой прибор или мебель, следует оставить достаточно места, чтобы можно было открыть двери и вынуть ящики и полки (рис. 4)



Рис. 4 Вид сверху

Установка крепления

Вы можете установить специальное крепление, которое не даст прибору наклониться вперед при открытии двери. Установите крепление на стене позади прибора на расстоянии 80-100 мм от левого или правого края, в зависимости от того, с какой стороны крепится дверь. Крепление всегда следует устанавливать со стороны, противоположной той, на которой крепятся петли двери.

Вентиляция

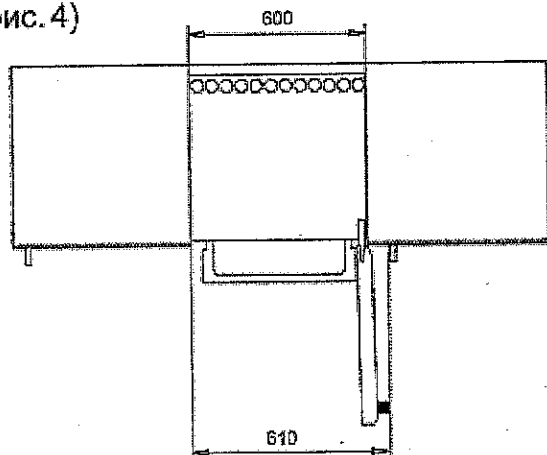
Для нормальной работы прибора очень важно обеспечить хорошую вентиляцию и свободный доступ воздуха со всех сторон.

Воздух с задней стороны прибора и боковые стенки нагреваются. Этот нагретый воздух должен иметь возможность свободно удаляться. В противном случае холодильная машина вынуждена будет работать в интенсивном режиме, что приведет к неоправданно высокому потреблению электроэнергии.

Поэтому никогда не закрывайте и не блокируйте вентиляционные отверстия. Рисунки 5 и 6 показывают, как можно обеспечить хорошую циркуляцию воздуха.

Если два комбинированных холодильника-морозильника установлены рядом или со стеной, между ними следует оставить зазор не менее 30 мм.

Внимание!

В боковые стенки прибора встроены конденсаторы. Если смотреть со стороны дверей, то слева расположен конденсатор холодильной камеры, а справа морозильной. В некоторых марках холодильников конденсаторы вынесены и находятся сзади и выполняют ту же функцию - отвод тепла. Поэтому боковые стенки прибора нагреваются.



Чем дольше работают компрессоры, тем сильнее нагреваются стенки.

При выключении компрессоров стенки охлаждаются. Нагрев боковых стенок является конструктивной особенностью данного прибора и не оказывает влияние на эксплуатационные качества и пожарную безопасность прибора.



Рис. 5

Рис. 6

Регулировка

Крайне важно, чтобы прибор стоял абсолютно ровно. Для регулировки снимите декоративную панель под дверью и увеличьте/уменьшите длину регулируемых опор (рис. 7 и 8). Используйте уровень, чтобы убедиться, что прибор стоит ровно.

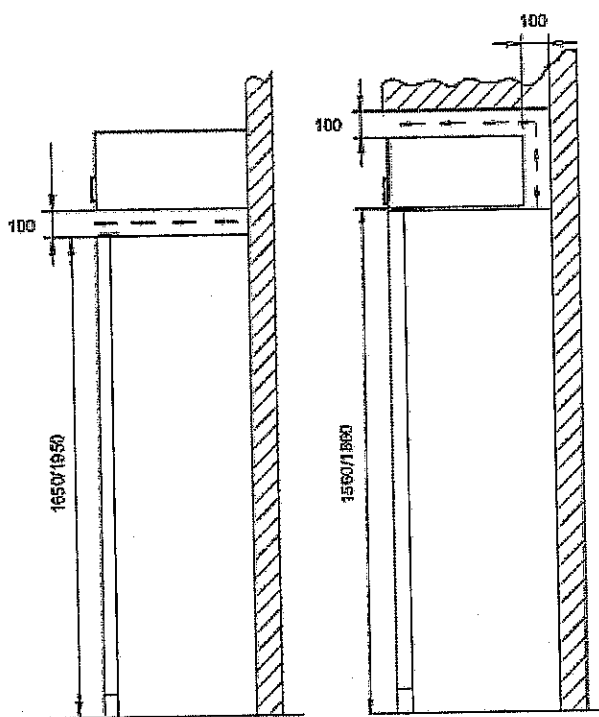
Если прибор стоит на мягкой поверхности (напольное покрытие или ковер), рекомендуется периодически проверять, насколько ровно он установлен, поскольку мягкая поверхность может просесть под весом прибора.



Рис. 7

Рис. 8

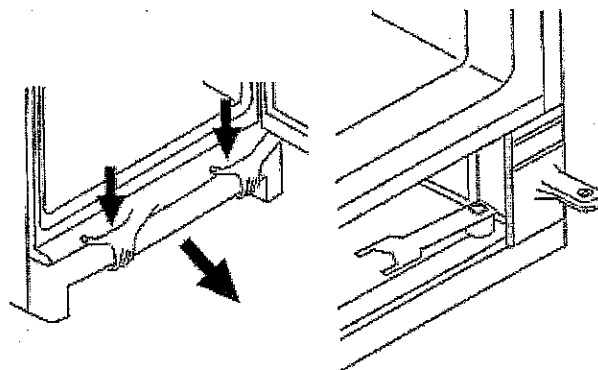

ИЗМЕНЕНИЕ СТОРОНЫ ОТКРЫТИЯ ДВЕРИ

Вы можете повесить дверные петли с правой или с левой стороны прибора:

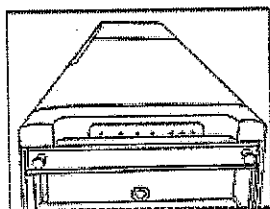

1. Положите прибор на пол, дверцей вверх.

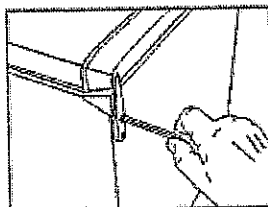

2. Снимите верхнюю петлю двери.
3. Вставьте пластиковые заглушки в отверстия, где находились крепления петли, предварительно, вынув их с противоположной стороны.
4. Снимите верхнюю дверь.

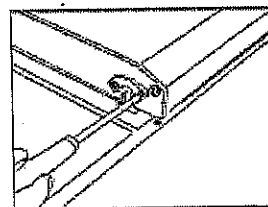

5. Снимите закрывающее устройство и переустановите его с противоположной стороны.

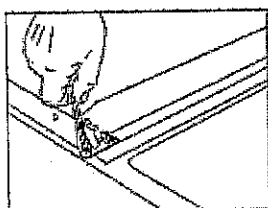

6. Выкрутите винты и снимите среднюю петлю.
7. Снимите нижнюю дверь.

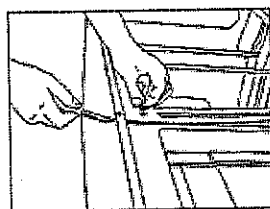

8. Напротив петли находятся два винта, закрытые пластиковыми колпачками. Снимите колпачки и выкрутите винты.

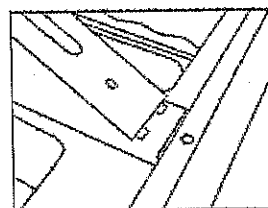

9. Переверните центральную панель и вставьте штыри в пазы с противоположной стороны.
10. Установите обратно винты и пластиковые колпачки.

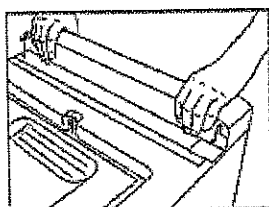

11. Снимите декоративную панель. Для этого потяните ее вперед и вниз.

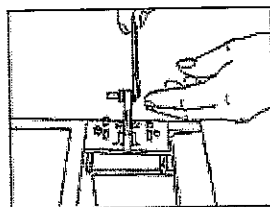

12. Выкрутите винты, удерживающие нижнюю петлю. Переверните шток, на котором держится дверь, чтобы он смотрел в противоположную сторону. Поверните петлю на 180° и переставьте ее на противоположную сторону.

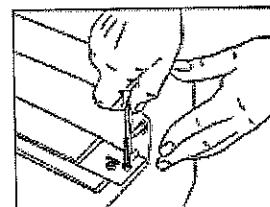

13. Установите декоративную панель на место.
14. Подрегулируйте нижнюю петлю и затяните винты.

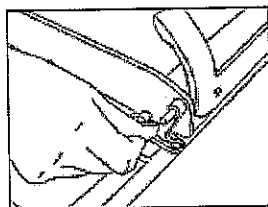

15. Установите на место нижнюю дверь и прикрепите среднюю петлю.
16. Подрегулируйте петлю и затяните винты.

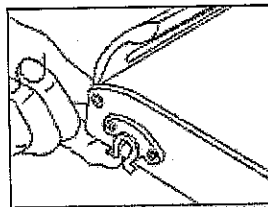

17. Установите на место верхнюю дверь.
18. Поверните закрывающее устройство влево.
19. Установите верхнюю петлю

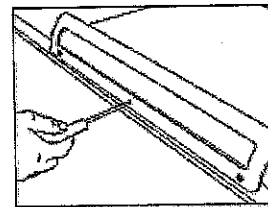

20. Снимите дверные ручки и переустановите их с противоположной стороны. Установите на место колпачки.
21. Перед включением оставьте прибор в вертикальном положении как минимум на 1,5 часа.

22. После изменения стороны открытия двери, важно убедиться, что уплотнитель плотно прилегает к шкафу холодильника со всех сторон. Если Вы обнаружили щели, нагрейте уплотнительную ленту по всему периметру при помощи фена для волос. Затем слегка лотяните ленту наружу, для того чтобы она плотно прилегала к обрзу двери холодильника. Будьте осторожны, чтобы уплотнительная лента не расплавилась.



ПОДКЛЮЧЕНИЕ К СЕТИ

Прибор предназначен для включения в сеть переменного тока. Требуемое напряжение (В) и частота (Гц) указаны на паспортной табличке внутри прибора. Прибор следует включать в сеть через отдельную розетку переменного тока, расположенную в легко доступном месте. Розетка должна быть защищена автоматом на 10 ампер и выше.

Перепады напряжения не должны превышать или быть меньше 10% от номинального напряжения.

Перед включением в электросеть убедитесь в том, что данные на табличке соответствуют данным электрической сети. Табличка расположена в правом нижнем углу холодильного отделения.

1. В случае несоответствия штепсельной вилки штепсельной розетке, произвести замену штепсельной розетки на соответствующую квалифицированным специалистом. Специалист должен обратить особое внимание на соответствие розетки потребляемому току прибора.

2. Штепсельный разъем прибора должен быть снабжен качественным заземлением.

Изготовитель не является ответственным за возможный ущерб, принесенный отсутствием заземления в электрической сети.

3. Перед включением прибора в сеть проверьте: исправность розетки сети, соединительный провод прибора на отсутствие нарушений изоляции и замыкания токоведущих частей на корпус прибора.

4. При появлении признаков замыкания электропроводки на корпус, немедленно отключите прибор от электросети и вызовите специалиста обслуживающей организации для выявления и устранения неисправностей.

5. Не рекомендуется применение переходников, тройников, и/или удлинительных шнуров.

6. Отключайте прибор от электросети на время:

- уборки его внутри и снаружи;
- перемещения на другое место;
- мытья пола под ним;
- устранения неисправностей;
- грозы (при установке прибора в загородных домах).

При вытаскивании вилки из розетки тяните за вилку, а не за шнур.

Технические данные

Настоящий прибор отвечает требованиям по маркировке, директивам и стандартам Совета Европы.

Директива по низкому напряжению 73/23/ЕЕС.

Директива по EMC 89/336/ЕЕС по защите от радиопомех.

Директива Совета 92/75/ЕЕС по маркировке бытовых приборов с поправками 94/2/ЕС и 2003/66/ЕС.

Директива 96/57/ЕС - требования энергосбережения и соответствующие поправки.

Директива ЕХI 60335/2 по безопасности для электроприборов



ПОРЯДОК РАБОТЫ



Рис. 9

ПАНЕЛЬ УПРАВЛЕНИЯ

Кнопки на панели управления имеют следующие функции:

- Включение/выключение;
- Установка температуры;
- Дисплей температуры;
- Автоматическое оттаивание холодильного отделения;
- Автоматическое оттаивание морозильной камеры (только у моделей No Frost: FZ253M, FZ286M);
- Включение режима «супер заморозка»;
- Звуковой сигнал и сигнальный индикатор.
- Программы выявления неисправностей, аварийных действий и сервисного обслуживания.

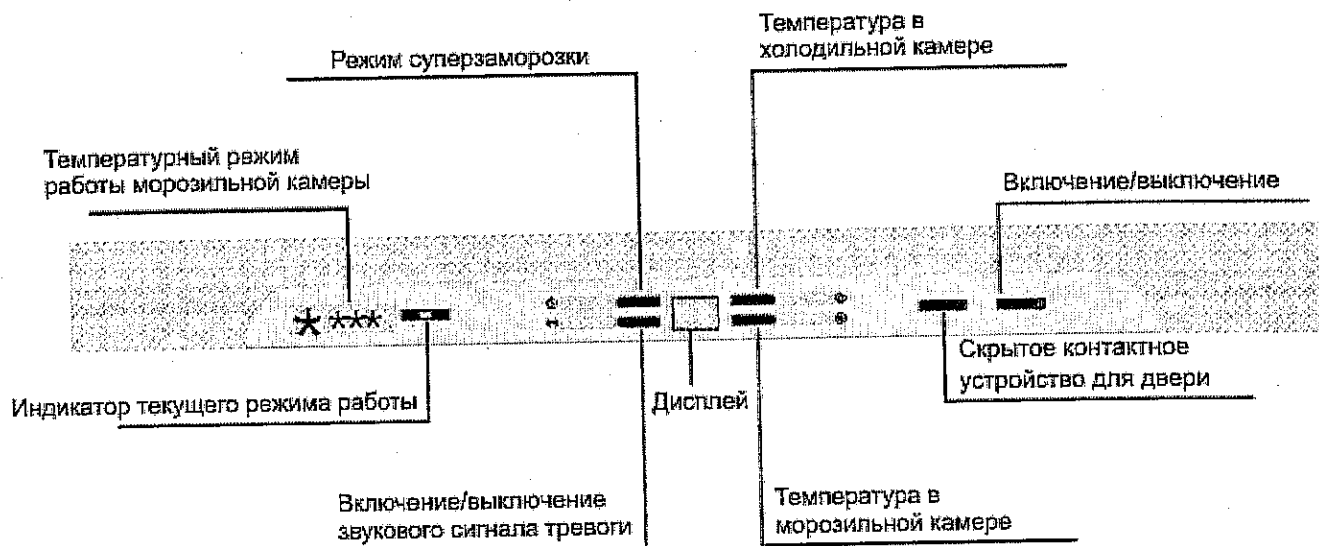
Вкл/Выкл;

- ① Кнопка для индикации и установки температуры в холодильном отделении;
- ⊖ Кнопка для индикации и установки температуры в морозильной камере;
- Ⓛ Дисплей температуры;
- 🔊 Кнопка выключения звукового сигнала;
- Ⓢ Кнопка «супер заморозка».

ВКЛЮЧЕНИЕ

Вставьте вилку в розетку электросети. Нажмите кнопку ①.

На дисплее появится фактическая температура в морозильной камере. При производстве прибор был запрограммирован на поддержание температуры $+5^{\circ}\text{C}$ в холодильном шкафу и -18°C в морозильной камере. В случае перебоев энергоснабжения эти параметры затем автоматически восстанавливаются, поэтому если были установлены другие значения температур, то их нужно переустановить.

Потребуется некоторое время после включения прибора для того, чтобы достичь желаемой температуры.

В это время контрольная лампа мигает красным цветом и звучит предупреждающий сигнал. Возможно, Вы захотите на это время выключить звук.

Для этого нажмите кнопку 🔊.

Чтобы узнать фактическую температуру в холодильном отделении один раз нажмите кнопку ①.



RUS

Через 1 минуту на дисплее автоматически появится температура в морозильной камере. Чтобы вновь вывести на дисплей температуру в морозильной камере один раз нажмите кнопку .

В холодильном отделении можно установить температуру от $+2^{\circ}\text{C}$ до $+9^{\circ}\text{C}$. Для этого нажмите кнопку .

Установка температуры

Дисплей покажет, какая температура установлена в настоящий момент. Нажатием кнопки установите желаемую температуру.

Внимание!

При выборе положений близких к максимальному значению возможно замерзание воды в лотке под испарителем холодильной камеры.

В морозильной камере можно установить температуру от -24°C до -16°C . Для этого нажмите кнопку .

Дисплей покажет, какая температура установлена в настоящий момент. Нажатием кнопки установите желаемую температуру.

После однократного нажатия кнопки «Морозильная камера» или «Холодильное отделение» на дисплее появляется фактическая температура в соответствующем отделении, а символ, обозначающий его, начинает мигать.

Внимание: если температура в морозильной камере уже установлена, при первом нажатии на кнопку температуры морозильной камеры, на дисплее высветится установленная температура. После повторного нажатия той же кнопки на дисплее появится заданная температура, а символ соответствующего отделения начинает мигать. При каждом последующем нажатии кнопки заданная температура будет понижаться на 1°C .

После того, как будет установлена минимальная температура, очередное нажатие приведет к установке максимально возможной температуры.

Через 5 секунд после очередного нажатия кнопки дисплей начинает показывать фактическую температуру в морозильной или в холодильной камерах. Еще через 60 секунд дисплей начинает показывать температуру в морозильной камере.

Помните, что для предотвращения размножения микроорганизмов в морозильной камере следует поддерживать температуру не выше -18°C .

В холодильном отделении рекомендуется поддерживать температуру $+4^{\circ}\text{C}$.

В процессе активации работы холодильника, дисплей показывает фактическую температуру до тех пор, пока не будет достигнута заданная температура. Однако, если температура превышает допустимые пределы, то будет поддерживаться максимально высокая температура. В нормальном режиме работы дисплей показывает заданную температуру. В случае, если фактическая температура отличается от заданной более чем на 1°C в течении более чем 1 часа, дисплей начинает показывать фактическую температуру.

Температура на дисплее может меняться только на 1°C в минуту. Следовательно, для изменения температуры на 5°C потребуется 5 минут.

RUS



Суперзаморозка

Перед замораживанием большого количества свежих продуктов рекомендуется включить режим «Суперзаморозка».

Для его активации нажмите кнопку . Контрольный индикатор загорится желтым цветом, показывая, что включена «супер заморозка».

Этот режим используется для замораживания большого количества свежих продуктов. Он должен быть включен заранее (за 24 ч до того, как Вы поместите продукты в морозильную камеру).

При включении данного режима компрессор работает постоянно и температура в морозильной камере опускается ниже установленной. Благодаря этому при помещении в морозильную камеру свежих продуктов не происходит повышения температуры, что могло бы привести к ухудшению качества продуктов, уже находящихся там.

Через 24 часа встроенный таймер выключает данный режим.

Внимание:

Компрессор всегда выдерживает минимальную паузу при включении режима. Следовательно, может пройти до 10 минут до того, как компрессор включится после нажатия кнопки Суперзаморозка.

Сигнал, предупреждающий об открытой двери холодильной камеры

Если дверь прибора остается открытой более 2 минут начинает звучать акустический сигнал, а светодиод мигает красным. Аварийный сигнал выключается после закрытия двери.

Акустический сигнал, предупреждающий об открытой двери, короче, чем сигнал высокой температуры. Продолжительность сигнала 0,25 секунд с интервалом в 5 секунд. Нажатием кнопки отключения аварийного сигнала можно выключить только акустический сигнал.

При открывании двери включается подсветка Дисплея. При закрытии подсветка выключается.

Сигнал, предупреждающий о повышении температуры (только для морозильной камеры).

Аварийный сигнал высокой температуры включается, если фактическая температура превышает допустимый уровень (-10°C) более чем 90 минут.

В случае установления недопустимо высокой температуры (-10°C), светодиод начинает мигать красным цветом с интервалом в 2 секунды и продолжительностью сигнала 200 мс. Диод продолжает мигать все то время, пока температура превышает допустимый уровень даже после нажатия кнопки выключения аварийного сигнала. Одновременно со световым сигналом начинает звучать звуковой сигнал с интервалом в 2 секунды и продолжительностью сигнала в 0,5 секунд. Акустический сигнал можно выключить нажатием кнопки выключения аварийного сигнала . На дисплее мигает максимальная достигнутая температура. После нажатия кнопки выключения аварийного сигнала дисплей начинает показывать фактическую температуру. Поскольку показания дисплея могут меняться только на 1°C в минуту, пройдет некоторое время до того, как на дисплее появится фактическая температура.



При первом включении прибора аварийный сигнал включается сразу же. Максимально допустимая температура установлена производителем и не меняется при изменении настроек.

ХОЛОДИЛЬНОЕ ОТДЕЛЕНИЕ

Стеклянные полки

Полки выполнены из закаленного стекла и их можно переставлять по высоте внутри холодильного отделения. Для того чтобы вынуть полку, откройте дверь на 90° и потяните полку наружу и вниз. После этого полку можно переставить в удобное для Вас положение. Все полки, начиная сверху, пригодны для хранения мучных изделий, готовых блюд, мяса, молочных и мясных продуктов.

Контейнеры для хранения

Контейнеры для хранения можно разместить либо на двери, либо на стеклянных полках. Поскольку контейнеры имеют плотно прилегающие крышки, находящиеся внутри них продукты не высыхают, и нет необходимости их дополнительно упаковывать. Контейнеры идеально подходят для хранения масла и сыра. Большой контейнер идеально подходит для хранения свежего мяса и мясных продуктов.



Рис.10

Полка для бутылок

Полка подходит для хранения как больших, так и для маленьких бутылок.

Контейнеры для овощей

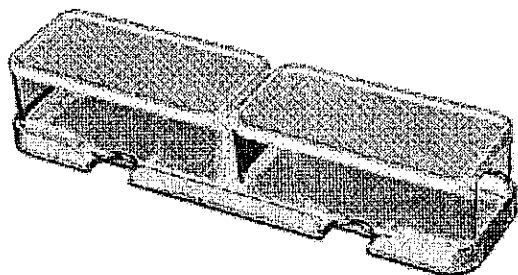
Эти контейнеры идеально подходят для хранения фруктов и овощей. Полка над контейнерами служит им крышкой, благодаря чему в контейнерах поддерживается влажность и продукты, находящиеся внутри их, не высыхают.

Стеклянная полка с регулируемой заслонкой

Регулируемая заслонка над контейнерами для овощей позволяет регулировать температуру и влажность внутри контейнеров.

- Открытие заслонки приводит к понижению температуры и влажности.
- Закрытие заслонки приводит к повышению температуры и влажности.

Рис.11

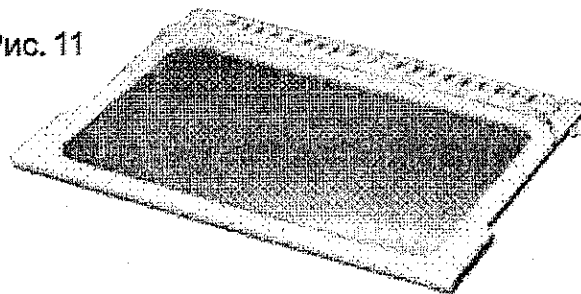

Полки на двери

Полки на двери расположены следующим образом (снизу вверх): Большая полка, посередине передвижная полка, и сверху полка для контейнеров. На них достаточно места для хранения больших и маленьких бутылок, коробок, банок и тюбиков. Передвижную полку и полку для контейнеров можно вынуть и разместить на нужной высоте.



Рис.12

RUS

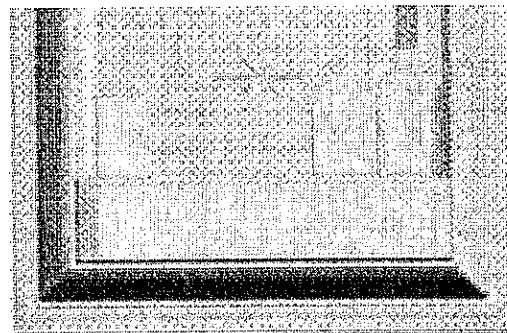

Не прислоняйте продукты к испарителю холодильной камеры. Неупакованные или небрежно упакованные продукты примерзают к испарителю холодильной камеры и при оттаивании система для отвода талой воды может засориться отходами продуктов и их упаковки.

Размещение продуктов

Обратите внимание на температурные зоны в холодильном отделении! Благодаря естественной циркуляции воздуха в холодильном отделении возникают зоны с различной температурой.

Если Вы установили температуру $+2^{\circ}\text{C}$, то это не означает, что по всему объему холодильной камеры будет данная температура.

Зоны самой низкой температуры

Находятся у задней стенки и между двумя нижними стеклянными полками и на второй полке снизу.

УКАЗАНИЕ: В зонах самой низкой температуры храните чувствительные продукты (например, мясо, колбасу, рыбу).

Зона самой высокой температуры

Находится на самом верху дверцы и на верхней полке холодильной камеры.

УКАЗАНИЕ: в зоне самой высокой температуры храните, например, сыр и масло. При подаче на стол сыр сохраняет свой аромат, а масло остается мягким, и его удобно намазывать на хлеб.

МОРОЗИЛЬНАЯ КАМЕРА

Морозильная камера

Морозильная камера имеет статус «четыре звезды» («ТРИ ЗВЕЗДЫ» ГАРАНТИРУЮТ ТЕМПЕРАТУРУ -18°C , А ЧЕТВЕРТАЯ -24°C В РЕЖИМЕ СУПЕР) и рекомендована для замораживания и хранения пищевых продуктов. В морозильной камере имеется удобный поддон для замораживания ягод, изготовления кубиков льда и т.д.

Замораживание

Для максимальной сохранности пищевых продуктов их рекомендуется как можно скорее заморозить до температуры -18°C .

Для оптимального замораживания продуктов режим супер заморозки нужно включить заранее.

При включении режима «супер заморозка» температура внутри морозильной камеры понижается до -24°C . При замораживании 3 кг продуктов и более следует включить режим «супер заморозка» за 10 часов. При замораживании меньшего количества продуктов режим «супер заморозка» достаточно включить за пару часов или даже одновременно с помещением продуктов в морозильную камеру.

Если Вы помещаете в морозильную камеру предварительно замороженные продукты или небольшое количество свежих продуктов, использовать режим «супер заморозка» нет необходимости. Все время, пока работает этот режим, контрольный индикатор горит желтым цветом.

Через 24 часа он автоматически гаснет, и прибор переходит в нормальный режим работы.

Во время замораживания индикатор может загораться красным цветом или мигать, что совершенно нормально. Рекомендуется замораживать только свежие и качественные продукты. Для замораживания подходят мясо, птица, рыба, овощи, фрукты, молочные продукты и полуфабрикаты. Продукты с высоким содержанием воды (салат, редис, виноград, яблоки, груши и огурцы) не годятся для замораживания.

Упакуйте предназначенные для замораживания продукты в герметичные контейнеры, пакеты для замораживания или иную подходящую тару.



Замораживайте продукты в удобных количествах. Не замораживайте овощи или мясо в количестве более 2,5 кг.

ВНИМАНИЕ!

Не превышайте суточную норму замораживания

Упаковки должны быть сухими снаружи, чтобы они не примерзали друг к другу. Для быстрого замораживания убедитесь, что замораживаемые продукты не касаются друг друга. Постарайтесь, чтобы внутрь упаковки попало как можно меньше воздуха, чтобы продукты не высыхали.

Всегда пишите на упаковке дату, содержание и количество продукта до того, как Вы поместите ее в морозильную камеру. Удобно, если продукты в морозильной камере рассортированы: овощи хранятся отдельно, мясо отдельно и т.д.

Для того, чтобы обеспечить беспрепятственную циркуляцию воздуха в холодильнике, необходимо задвинуть бокс для замороженных продуктов внутрь до упора.

Если Вы закладываете в морозильное отделение очень много продуктов, их можно складывать непосредственно на морозильные решетки. Для этого боксы для хранения замороженных продуктов (кроме самого нижнего) выдвиньте вперед до упора, приподнимите спереди и выньте из холодильника.

ВНИМАНИЕ!

Употребление льда сразу из морозильника может вызвать ледяной ожог. Перед употреблением следует дать возможность льду слегка согреться.

Оттаивание

Замороженные овощи и фрукты перед употреблением размораживать не нужно. Их можно опускать непосредственно в кипящую воду.

Мясо перед употреблением рекомендуется оттаивать. Для этого его необходимо накануне вынуть из морозильной камеры и поместить в холодильное отделение. Этот способ максимально отвечает требованиям гигиены и обеспечивает сохранение качества.

Повторное замораживание

Если замороженные продукты оттаяли во время транспортировки, их нельзя замораживать повторно. Такие продукты следует немедленно употребить или приготовить и затем заморозить.

Замороженные продукты, которые Вы поместили в холодильное отделение для оттаивания, можно замораживать повторно, если они только-только оттаяли.

РАЗМОРАЖИВАНИЕ

Автоматическое размораживание холодильного отделения

Холодильное отделение размораживается автоматически. Каждый раз когда компрессор холодильного отделения прекращает свою работу, талая вода по трубке стекает в накопительный поддон над компрессором.

Тепло, вырабатываемое компрессором, приводит к испарению воды.

Накопительный поддон следует периодически мыть.

RUS



Автоматическое оттаивание морозильной камеры

Морозильная камера размораживается автоматически в моделях, где использована технология "No Frost".

Ручное оттаивание морозильной камеры

Влага, находящаяся в воздухе и попадающая внутрь морозильной камеры вместе с продуктами, со временем замерзает на ее стенках. Тонкий слой инея или льда не влияет на работу морозильной камеры, но чем больше его толщина, тем выше потребление электроэнергии, так как снеговой покров является теплоизоляцией.

Иней можно снять при помощи пластикового или деревянного скребка.

Запрещается использовать для этих целей ножи или другие острые предметы, которые могут повредить стенки морозильной камеры.

Если толщина слоя инея или льда превышает 4-5мм, морозильную камеру следует разморозить.

Выполните следующие действия:

1. Включите режим «Супер заморозка» за 4 - 5 часов до начала размораживания холодильника. Температура в морозильной камере понизится до -25°C , благодаря чему продукты, вынутые из нее, дольше останутся в замороженном состоянии (см. пункт 4 ниже)
2. Выключите прибор нажатием кнопки Вкл/Выкл.
3. Вытащите трубку слива, находящуюся внизу прибора, и подставьте к ней какую-нибудь емкость для сбора талой воды. Если трубка примерзла, на несколько минут поместите на нее кусочек ткани, смоченный горячей водой.

4. Выньте продукты из морозильной камеры. Поместите их в холодильное отделение или заверните в бумагу или толстую ткань, чтобы они как можно меньше нагревались.

5. Поставьте в морозильную камеру емкость с горячей (но не кипящей) водой. Между емкостью и испарителем установите специальную подставку.

6. Чтобы вода при оттаивании не пролилась на пол, следить за наполнением емкости для талой воды. Положите возле нее несколько полотенец, чтобы на пол не попали кусочки льда и брызги.

Когда весь лед растает, вымойте прибор изнутри мягким моющим средством. Насухо вытрите морозильную камеру мягкой тканью.

7. Снова включите прибор нажатием кнопки Вкл/Выкл. Если Вам необходимо загрузить в морозильную камеру большое количество продуктов, снова включите режим «Супер Заморозка».

8. Примерно через пять минут после включения загрузите в морозильную камеру продукты.

Необходимо размораживать морозильную камеру два раза в год.





Рис. 13

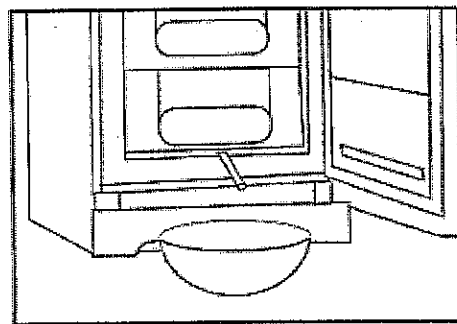

УХОД И ОБСЛУЖИВАНИЕ

Мойка

Для того, чтобы вымыть прибор изнутри, выключите его нажатием кнопки Вкл/Выкл .

Для мытья прибора лучше всего использовать теплую воду (до 85°C) с добавлением небольшого количества моющего средства и тряпку из мягкой ткани.

Не используйте для чистки абразивные или кислотосодержащие чистящие средства, а также растворители.

Уплотнение дверцы следует только промыть чистой водой и вытереть насухо. Используемая для чистки вода не должна попадать на панель управления или в осветительные приборы, а также не должна стекать через сливное отверстие сточного желоба.

Не мойте полки и контейнеры в посудомоечной машине, они могут деформироваться.

Еще раз промойте прибор чистой водой и насухо вытрите. Следите, чтобы вода не попала на панель управления.

На задней стене холодильного шкафа находится желоб для стока талой воды, образующейся в результате конденсации влаги с испарителя. Желоб следует предохранять от засорения. Несколько раз в год капайте туда дезинфицирующее средство и прочищайте желоб при помощи специальной щетки.

Запрещается использовать для этого колющие или острые предметы.

Следует регулярно мыть уплотнительную резину на дверях, чтобы не допустить ее обесцвечивания и продлить срок ее службы. Используйте для этого чистую воду. После чего резину необходимо высушить до его включения.

Вымыв уплотнительную ленту, убедитесь, что она по-прежнему плотно прилегает к дверям холодильника.

Конденсаторы мыть не нужно. Прибор имеет встроенные конденсаторы, что снижает расход энергии и защищает их от повреждений.

Пыль, скапливающуюся на компрессоре и около него лучше всего удалить при помощи пылесоса. Пыль из-под прибора можно удалить, сняв декоративную панель.

Двери из нержавеющей стали или алюминия лучше всего чистить специальными чистящими средствами, предназначенными для эффективного ухода за изделиями из нержавеющей стали, хрома, алюминия.

Их можно приобрести в магазинах бытовой техники.

Чтобы не повредить поверхности из нержавеющей стали, ни в коем случае не используйте для их чистки царапающие губки, металлические щетки, предметы с острыми краями или чистящие средства.

Не следует также использовать химически агрессивные чистящие средства такие, как размораживающие аэрозоли, аэрозоли для духовок, растворители и пятновыводители.

Нанесение средства по уходу за поверхностями из нержавеющей стали следует производить в направлении шлифовки.

Если Вы не будете использовать прибор в течение некоторого времени, выключите его, выложите оттуда все продукты, вымойте холодильный шкаф и все его детали и оставьте дверь слегка приоткрытой для циркуляции воздуха, чтобы избежать появления запахов.

RUS



Замена лампы

Выключите прибор нажатием кнопки Вкл/Выкл ① и выньте штепсель из розетки. При помощи небольшой плоской отвертки снимите плафон с лампы.

Установите новую PLC лампу 11 Вт. Поставьте на место плафон, вставьте штепсель в розетку и включите прибор нажатием кнопки Вкл/Выкл ①.



Рис. 14

Сбои в работе сенсора

При использовании прибора могут происходить различные сбои. При обнаружении сбоя в работе сенсора, на дисплее появятся и будут мигать буква E и номер. Контрольный индикатор при этом мигает красным, зеленым и желтым цветом и звучит звуковой сигнал.

Если это произошло, обратитесь в сервисный центр. При помощи заданной аварийной программы прибор попытается поддерживать приемлемую температуру до устранения неисправности.

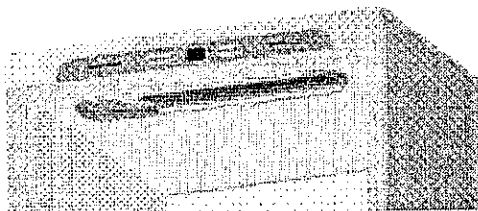
Экономия энергии

- Охлаждайте продукты и напитки перед помещением их в холодильник.
- Оттаивайте замороженные продукты в холодильном отделении.

- Старайтесь поменьше держать дверь холодильника открытой.

- Следите, чтобы ничто не препятствовало плотному закрытию дверей.

ШУМЫ ПРИ РАБОТЕ ХОЛОДИЛЬНИКА

Нормальные рабочие шумы

Гудение: Работает холодильные агрегат.
Бульканье, журчание, жужжание, шипение, стуки: Хладагент протекает по трубке.

Щелчки: Мотор включается или выключается, расширение теплоизоляции.

Шумы, которые можно легко устранить:

- **Холодильник стоит неровно.** Пожалуйста, выровняйте прибор с помощью уровня. Для выравнивания используйте закручивающиеся ножки или подкладки под них.
- **Холодильник "зажат".** Отодвиньте, пожалуйста, холодильник от стоящей слишком близко к нему мебели или других бытовых приборов.
- **Выдвижные боксы, корзины или полки качаются или застряли.** Пожалуйста, убедитесь, что они правильно установлены и при необходимости установите их правильно.
- **Предметы посуды касаются друг друга.** Пожалуйста, установите бутылки или предметы посуды таким образом, чтобы они не соприкасались друг с другом.



САМОСТОЯТЕЛЬНОЕ УСТРАНЕНИЕ НЕИСПРАВНОСТЕЙ

Перед вызовом специалиста Сервисной службы:

Проверьте, не сможете ли Вы самостоятельно устранить неисправность с помощью приведенных ниже указаний.

Даже во время гарантийного периода Вы должны оплачивать расходы по вызову специалиста Сервисной службы для консультации.

Неисправность	Вероятная причина	Метод устранения
Не горят контрольные индикаторы	Прибор выключен. Отключение электроэнергии; перегрузка в сети; штепсель не плотно вставлен в розетку.	Нажмите кнопку Вкл/Выкл 1 . Убедитесь, что штепсель плотно вставлен в розетку. Замените предохранители в сети.
На стеклянных полках собирается вода.	Продукты, стоящие в глубине полок касаются испарителя, отчего конденсат попадает на полку.	Подвиньте продукты, стоящие в глубине вперед.
На дне холодильника/ морозильной камеры собирается вода.	Забилась трубка для стока талой воды.	Прочистите желоб для стока талой воды и дренажное отверстие в задней стенке холодильного шкафа.
Вибрация или шум неясного происхождения.	Прибор стоит неровно. Прибор соприкасается с другими предметами мебели. Контейнеры, ящики или полки размещены неправильно или застряли. Контейнеры или бутылки внутри холодильника дребезжат, соприкасаясь друг с другом.	Установите прибор ровно при помощи уровня. Отодвиньте прибор от предмета, с которым он соприкасается. Проверьте, как установлены съемные детали и по необходимости отрегулируйте их. Поставьте контейнеры и/или бутылки так, чтобы между ними оставалось место.
Компрессор работает постоянно.	Установлена слишком низкая температура. Высокая температура в помещении.	Установите более высокую температуру. Обеспечьте достаточную вентиляцию.
В морозильной камере слишком высокая температура.	Не правильно установлена температура. В морозильную камеру помещено больше продуктов, чем позволяет мощности прибора.	Установите более низкую температуру. Подождите несколько часов и вновь проверьте температуру.
В холодильном отделении слишком высокая температура.	Не правильно установлена температура. В холодильник одновременно поместили слишком большое количество продуктов. Дверь открывают слишком часто.	Установите более низкую температуру. Равномерно распределите продукты внутри холодильного шкафа, чтобы улучшить циркуляцию воздуха. Держите дверь закрытой.

RUS



ГАРАНТИЯ, ЗАПАСНЫЕ ЧАСТИ И СЕРВИСНОЕ ОБСЛУЖИВАНИЕ

Ограничения гарантии

Любые претензии покупателя, связанные с повреждениями прибора, возникшими при транспортировке, обязан удовлетворить продавец.

Фирма-изготовитель предоставляет на приобретенный Вами прибор, к которому при покупке был выдан Гарантийный талон, гарантию в соответствии с действующим законодательством РФ о защите прав потребителей сроком на **60 месяцев**, за исключением деталей, на которые не распространяется гарантия, указанных в гарантийном талоне.

ВНИМАНИЕ!

- Данный прибор предназначен для использования исключительно для личных, семейных, домашних и иных нужд, не связанных с осуществлением предпринимательской деятельности. Использование прибора в целях, отличных от вышеуказанных, является нарушением правил надлежащей эксплуатации прибора.

- Изготовитель не несет ответственности за недостатки в приборе, если сервисной службой будет доказано, что они возникли после передачи прибора потребителю вследствие нарушения им правил пользования, транспортировки, хранения, действий третьих лиц, непреодолимой силы (пожара, природной катастрофы и т.п.), попадания бытовых насекомых и грызунов, воздействия иных посторонних факторов, а также вследствие существенных нарушений технических требований, оговоренных в инструкции по эксплуатации, в том числе нестабильности параметров электросети, установленных ГОСТ 13109-87.

- Для подтверждения даты покупки прибора при гарантийном ремонте или предъявлении иных предусмотренных Законом требований, убедительно просим Вас сохранять сопроводительные документы (чек, квитанцию, правильно и четко заполненный гарантийный талон с указанием серийного номера прибора, даты продажи, четко различимой печати продавца, иные документы, подтверждающие дату и место покупки). С целью облегчения дальнейшего сервисного обслуживания Вашего прибора, обращайтесь к мастерам сервиса с просьбой о занесении сведений обо всех произведенных ремонтных работах в соответствующий раздел Гарантийного талона.

- Соблюдение рекомендаций и указаний, содержащихся в инструкции по эксплуатации

(Правилах пользования), поможет избежать проблем в эксплуатации прибора и его обслуживании.

- Неисправные узлы приборов в гарантийный период бесплатно ремонтируются или заменяются новыми. Решение вопроса о целесообразности их замены или ремонта остается за службами сервиса.

Изготовитель оставляет за собой право на внесение изменений в конструкцию, дизайн и комплектацию прибора.

Запасные части

При заказе запасных частей, пожалуйста, указывайте наименование продукта и серийные номера. Также желательно указать номер партии (см. Рис. 1 на стр.4). Эта информация находится на паспортной табличке внутри холодильного шкафа. На паспортной табличке содержится различная техническая информация, включая тип прибора и серийные номера.